

yeni
tasarım



İvedik OSB. Arı Sanayi Sitesi 1363 Cad. (Eski 603. Sok) No: 60
Yenimahalle / ANKARA
T: +90 312 395 10 72 - F: +90 312 395 34 80
info@demka.tc | www.demka.tc

www.demka.tc

30. yıla
özel

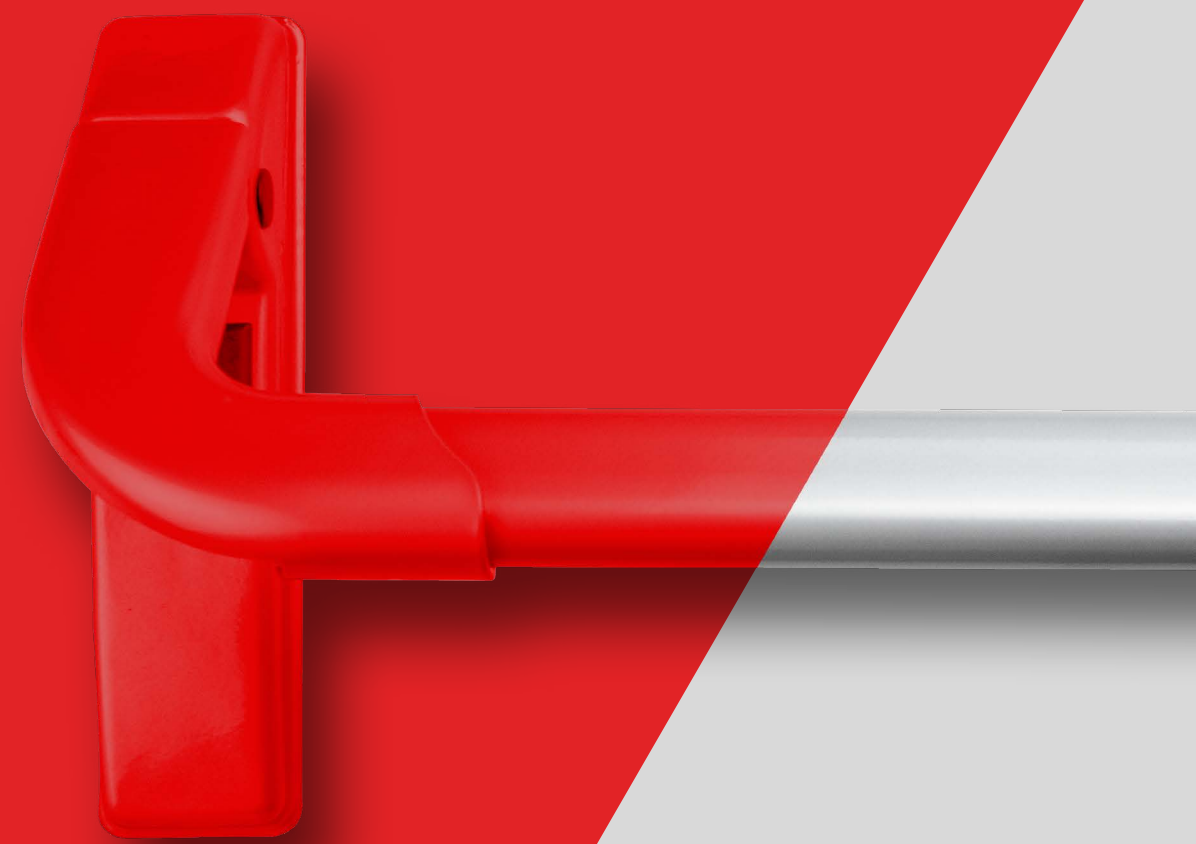

**30. yıla
özel**

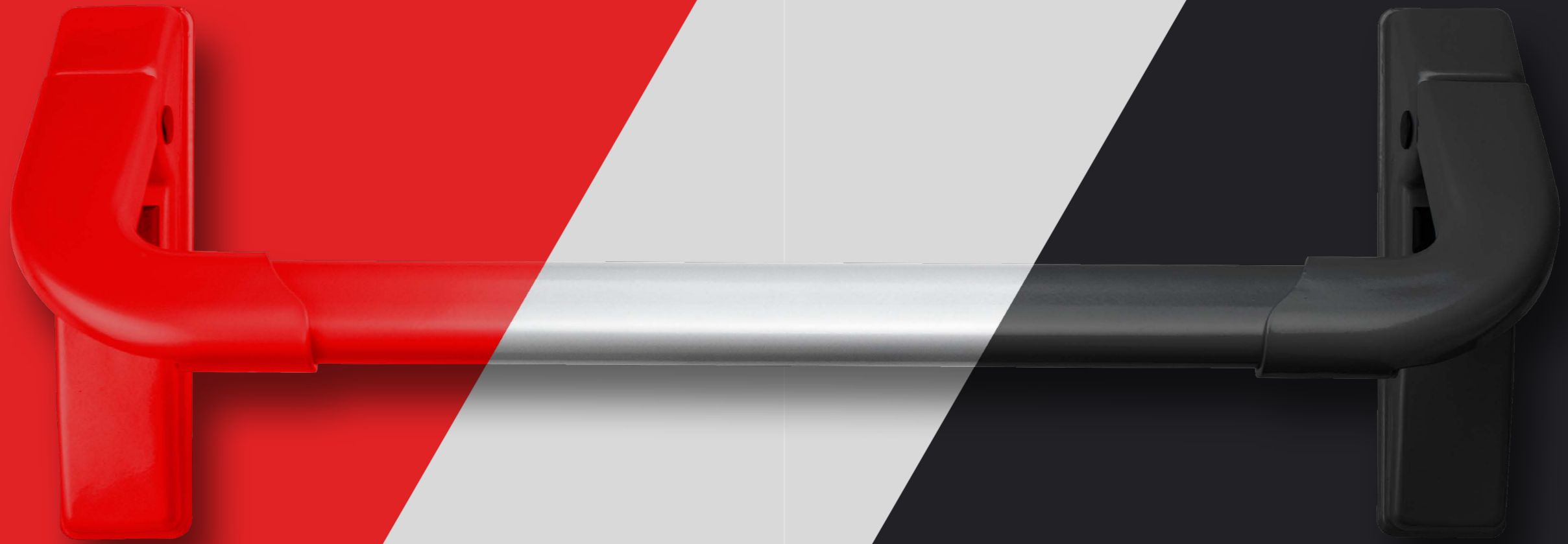

**yeni
tasarım**

/ Çelik Gövdeli İç Kilit Panik Bar

Çelik Gövdeli İç Kilit Panik Bar

- Sağ sol açılımlı kapılarda kullanıma uygundur yönsüzdür
- Montajı kolay arge çalışmalarınıza güç katan bir estetik yapıya sahiptir
- Renk çeşitleri mevcuttur
- Kilit dili kilit aynalı ve kilit karşılığı paslanmaz çelikten imalat edilmiştir
- Ürünlerin ölçüleri katalog üzerinde belirtilmiştir
- Ürün montaj şeması ve ürün kullanma klavuzu ürün paket kutusu içinde yer almaktadır
- Barelli tip olup panik uyumlu bir kilit takımı
- Panik kol mevcut piyasadaki iç kilit sistemlerinede uygundur

- Sağ sol açılımlı kapılarda kullanıma uygundur yönsüzdür
- Montajı kolay arge çalışmalarınıza güç katan bir estetik yapıya sahiptir
- Renk çeşitleri mevcuttur
- Kilit dili kilit aynalı ve kilit karşılığı paslanmaz çelikten imalat edilmiştir
- Ürünlerin ölçüleri katalog üzerinde belirtilmiştir
- Ürün montaj şeması ve ürün kullanma klavuzu ürün paket kutusu içinde yer almaktadır
- Barelli tip olup panik uyumlu bir kilit takımı
- Panik kol mevcut piyasadaki iç kilit sistemlerinede uygundur

Teknik Çizim

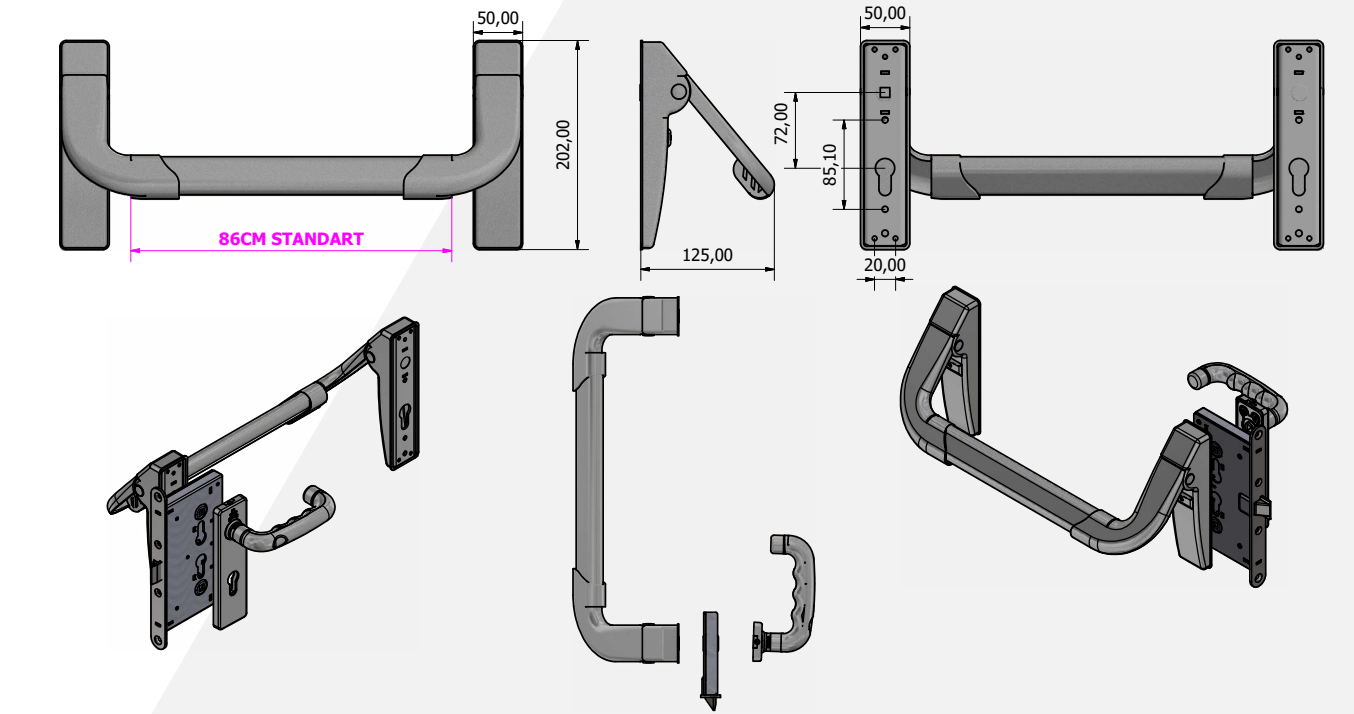

/D100 İç Kilit Sistemli Panik Bar ve Kol Takımı Siyah



/D100.1 İç Kilit Sistemli Panik Bar ve Kol Takımı Gri

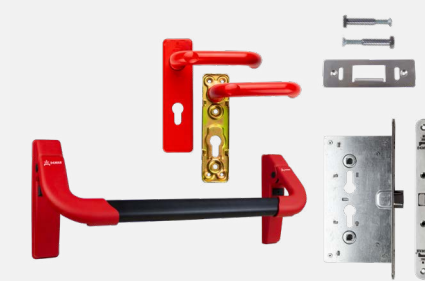

/D100.2 İç Kilit Sistemli Panik Bar ve Kol Takımı Kırmızı

/ Çelik Gövdeli Panik Bar



/D101 İç Kilit Sistemine Uyumlu Panik Bar Siyah

/D101.1 İç Kilit Sistemine Uyumlu Panik Bar Gri

/D101.2 İç Kilit Sistemine Uyumlu Panik Bar Kırmızı



/D101 İç Kilit Sistemine Uyumlu Panik Bar Siyah



/D101.1 İç Kilit Sistemine Uyumlu Panik Bar Gri



/D101.2 İç Kilit Sistemine Uyumlu Panik Bar Kırmızı

Bu ürün 2019 01391 tasarım tescil numarası ile korunmaktadır. Bu ürün tr2019/03354 patent numarası ile korunmaktadır.



/ Panik Bar Uyumlu Yönsüz İç Kilit Sistemi

Çelik Gövdeli İç Kilit Panik Bar

D102

- Kilit dili, kilit aynalı ve kilit dil karşılığı paslanmaz
- Barelli tip olup panik uyumlu bir kilit
- Sağ sol açılımlı kapılarda kullanıma uygundur yönsüzdür
- Kilit kapalı pozisyonda iken içerden her durumda açılır.
- Avrupa standartı (euro profile) barellere uygun anahtar kontrollü kilitleme

D103

- Mızraklı gömme kilit (dil +mızrak silindir)
- Sağ sol açılımlı kapılarda kullanıma uygundur yönsüzdür
- Avrupa standartlarında barellere uygun
- Anahtardan kilitlemeli demka kilit
- Kilit açık pozisyonda iken: mekanik anahtar ile kontrol edilebilir.
- Kilit kapalı pozisyonda iken: her iki taraftan da açılmaz

D102

- Kilit dili, kilit aynalı ve kilit dil karşılığı paslanmaz
- Barelli tip olup panik uyumlu bir kilit
- Sağ sol açılımlı kapılarda kullanıma uygundur yönsüzdür
- Kilit kapalı pozisyonda iken içerden her durumda açılır.
- Avrupa standartı (euro profile) barellere uygun anahtar kontrollü kilitleme

D103

- Mızraklı gömme kilit (dil +mızrak silindir)
- Sağ sol açılımlı kapılarda kullanıma uygundur yönsüzdür
- Avrupa standartlarında barellere uygun
- Anahtardan kilitlemeli demka kilit
- Kilit açık pozisyonda iken: mekanik anahtar ile kontrol edilebilir.
- Kilit kapalı pozisyonda iken: her iki taraftan da açılmaz

Teknik Çizim - D19 İç Kilit

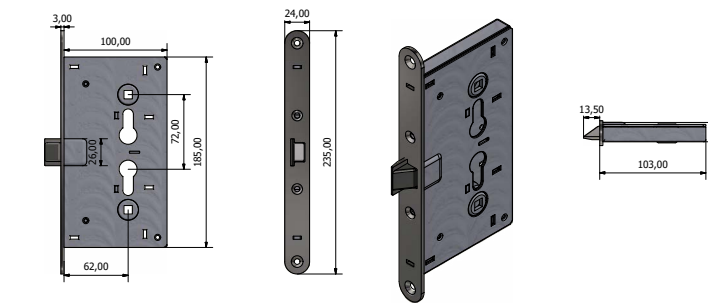

Bu ürün tr2019/02848 patent numarası ile korunmaktadır.



/D102 Panik Bar Uyumlu Yönsüz İç Kilit Sistemi

/D103 Panik Bar Uyumlu Yönsüz İç Kilit Sistemi Mızraklı

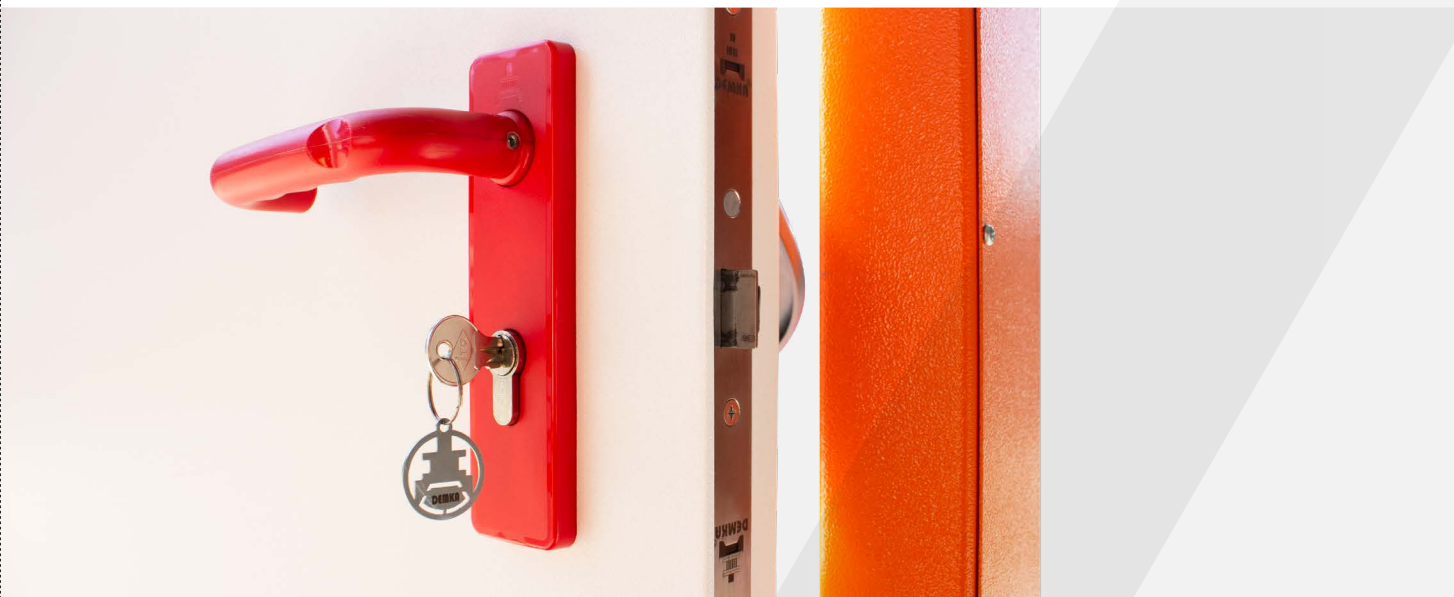

/ Dış Müdahale

Dış Müdahale

D104 - D105

- Hastane kapı kolu
- Sağ sol açılımlı kapılarda kullanıma uygundur yönsüzdür
- Metal gövdeli plastik rozetli dir
- Metal gövdeli plastik rozetler barelli ve barelsiz iki çeşit olarak üretilmektedir
- Plastik görünümü olup içerisi metal malzemeden üretilmiştir.
- Sıcığa, soğuğa, boya atmaya dayanıklı bir malzemedir
- Yangın kapısı, çelik kapı, pvc kapı, wc kapısı, oda kapıları, asansör bakım odası kapıları, elektrik odası, arjiv odası ve benzeri kapılara uygundur.
- Hastane, okullar, dahil bütün kapalı açık mekanlarda kullanılmaya uygundur
- Bütün panik bar ve iç kilit sistemlerinde kullanıma uygundur

D104 - D105

- Hastane kapı kolu
- Sağ sol açılımlı kapılarda kullanıma uygundur yönsüzdür
- Metal gövdeli plastik rozetli dir
- Metal gövdeli plastik rozetler barelli ve barelsiz iki çeşit olarak üretilmektedir
- Plastik görünümü olup içerisi metal malzemeden üretilmiştir.
- Sıcığa, soğuğa, boya atmaya dayanıklı bir malzemedir
- Yangın kapısı, çelik kapı, pvc kapı, wc kapısı, oda kapıları, asansör bakım odası kapıları, elektrik odası, arjiv odası ve benzeri kapılara uygundur.
- Hastane, okullar, dahil bütün kapalı açık mekanlarda kullanılmaya uygundur
- Bütün panik bar ve iç kilit sistemlerinde kullanıma uygundur

Teknik Çizim

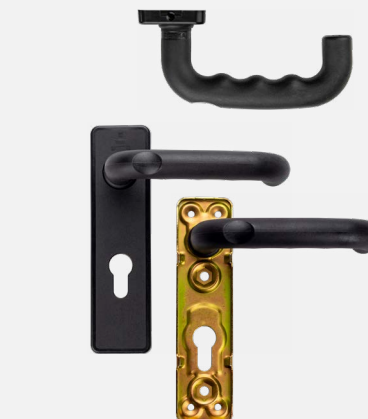
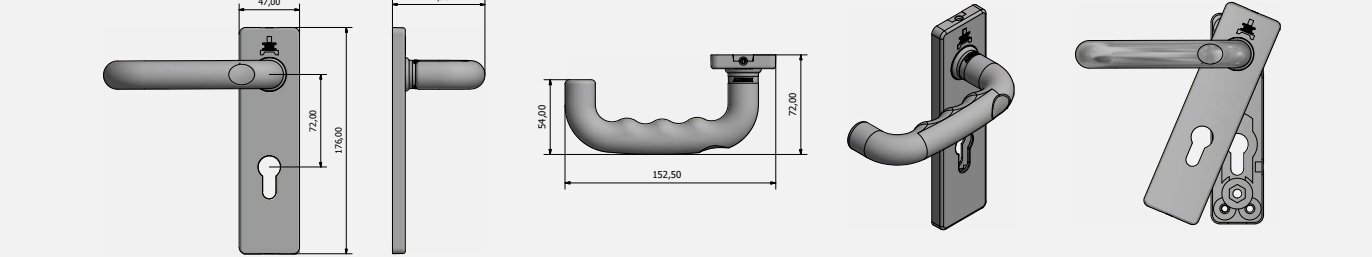

/D104 Metal üzeri plastik kaplamalı kapı kolu barell yuvalı siyah renk



/D104.1 Metal üzeri plastik kaplamalı kapı kolu barell yuvalı gri renk

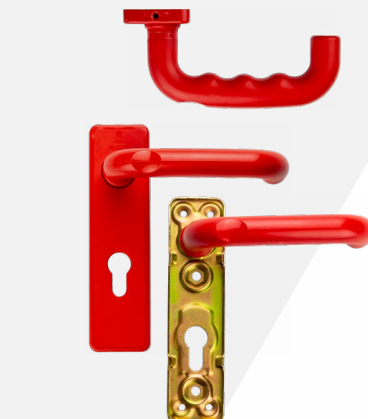

/D104.2 Metal üzeri plastik kaplamalı kapı kolu barell yuvalı kırmızı renk

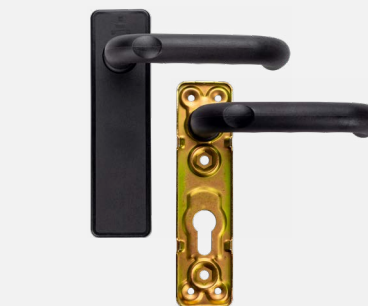

/D105 Metal üzeri plastik kaplamalı barelsiz kapı kolu siyah renk

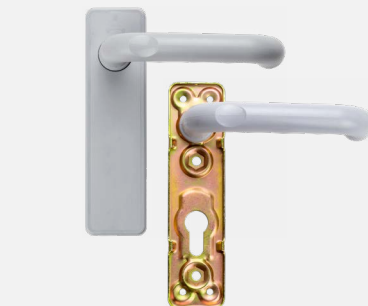

/D105.1 Metal üzeri plastik kaplamalı barelsiz kapı kolu gri renk

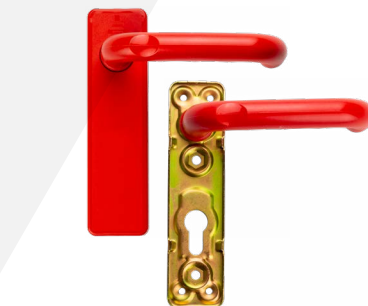

/D105.2 Metal üzeri plastik kaplamalı barelsiz kapı kolu kırmızı renk